

## J5-2 (プリウス) 専用

●図を参考にパーツ数を確認してください。

### 前席パーツ

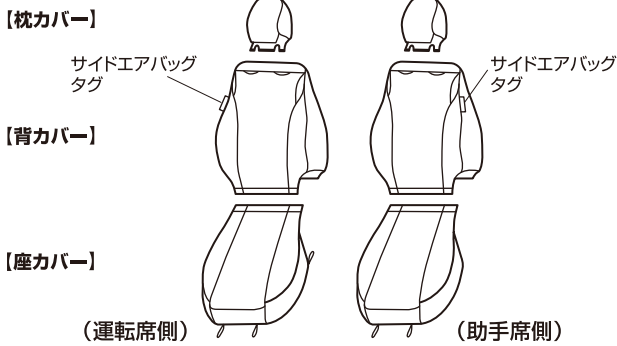

パーツ数/前席 (6)

### 後席パーツ

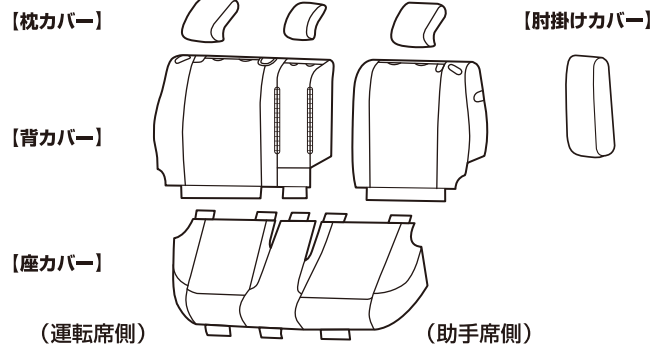

パーツ数/後席 (7)

構成部品

#### 枕カバー/前席

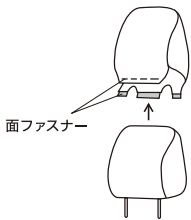

●枕カバーを上から被せます。全体を整えてから、下側で面ファスナーを止めます。

#### 背カバー/前席

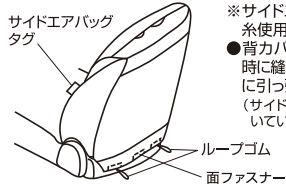

※サイドエアバッグ対応縫製糸使用  
●背カバー両外側は取付け時に縫い合わせ部分を無理に引っ張らないでください。(サイドエアバッグのタグが付いています。)

●背カバーを上から被せます。全体を整えながら前側の下(ウレタン芯)部分を背と座の間から中へ押し込みます。背裏の面ファスナーはシート本体に直接止めます。※シート全体に面ファスナーが止められる場合、ループゴムは使用しません。

#### 座カバー/前席

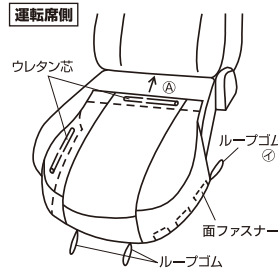

●座カバーを手前から被せて④部分(ウレタン芯入り)を背と座の間から中へ押し込みます。内側の面ファスナーは、シート本体に直接止めます。外側のウレタン芯部分は樹脂パネルの中へ押し込みます。ループゴムは座面裏側の奥までまわして金具部分に引っ掛けます。

※助手席側も同じ方法で取付けます。

〈面ファスナーがシート全体に取付けできない場合〉  
●ループゴム④を後へ引っ張ります。背カバーの内側のループゴムをループゴム④に通してから、座面裏側にまわして金具部分に引っ掛けます。背カバーのもう一つのループゴムは、直接座面裏側へまわして、金具部分に引っ掛けます。

取付け方法

#### 背カバー/後席(運転席側)

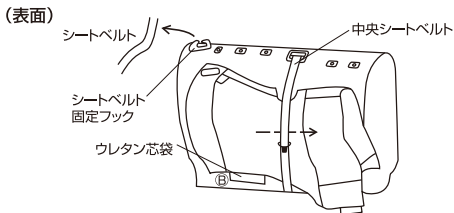

※シート本体のシートベルト固定フックから、シートベルトを外しておきます。  
●背カバーを中央シートベルトに通して内側を先に被せてから外側を被せます。正面全体を整えて⑧部分(ウレタン芯袋)を背と座の間から中へ差し込みます。

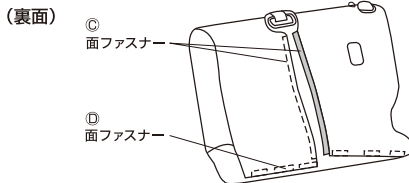

●背もたれを手前に倒してサイドから裏面全体を整えながら①の面ファスナーを止めます。  
②面ファスナーはシート本体に直接止めます。取付け完了後、シートベルトを固定フックにもどします。  
※後席両サイド固定部分にカバーは含まれていません。

#### 背カバー/後席(助手席側)

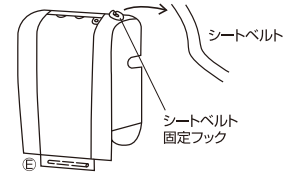

※シート本体のシートベルト固定フックからシートベルトを外しておきます。  
●背カバーを上から被せます。全体を整えながら⑥部分を背と座の間から中へ押し込みます。背裏の面ファスナーはシート本体に直接止めます。取付け完了後、シートベルトを固定フックにもどします。

#### 座カバー/後席

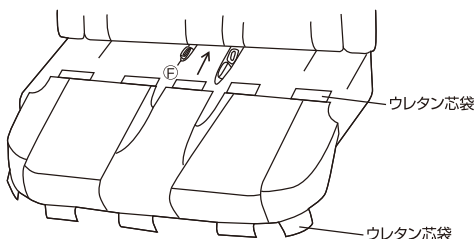

●座カバーを手前から被せます。⑥部分を背と座の間から中へ押し込みます。全体を整えてから手前側のウレタン芯袋をシート裏側へ押し込みます。

#### アームレストカバー/後席

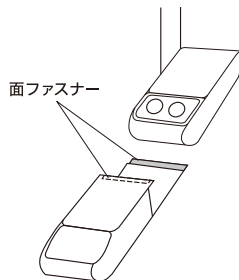

●アームレストカバーを手前から被せます。全体を整えながら面ファスナーを止めます。  
※グレードにより、アームレストが付いてない車種があります。その場合、アームレストカバーは不要になります。

#### 枕カバー/後席

##### 両サイド枕

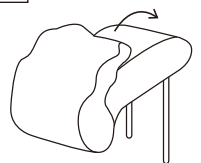

●枕カバーを手前から被せます。後ろまで被せてから全体を整えます。  
※中央枕も同じ方法で取付けます。

●商品についてのお問い合わせは **株式会社 ボンフォーム**  
※商品には万全を期しておりますが、もし事故品がありましたら当社までご連絡ください。

〒503-0115  
岐阜県安八郡安八町南今ヶ淵640-1  
TEL (0584)63-1777(代) FAX (0584)63-1666  
www.bonform.co.jp