

## M5-20(ノート)専用

構成部品

●図を参考にパーツ数を確認してください。

### フロントシートパーツ

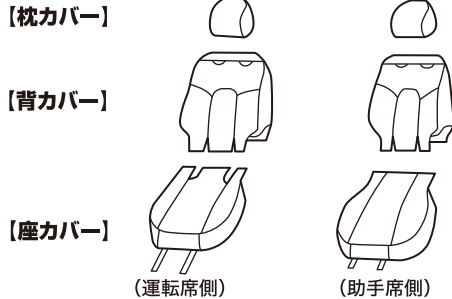

パーツ数/フロントシート(6)

### リヤシートパーツ

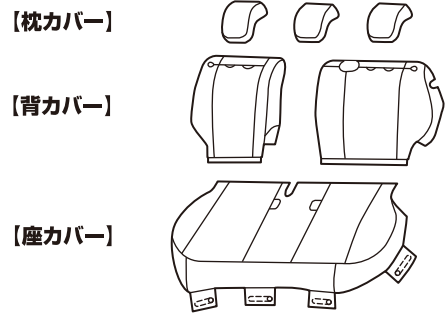

パーツ数/リヤシート(6)

取付け方法

#### 枕カバー/フロント・リヤ

●枕を本体から外します。枕カバーを上から被せます。下までしっかり被せて全体を整えてから面ファスナーを止めます。

##### フロント

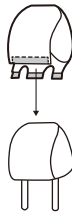

##### リヤ



●枕を本体から外します。枕カバーを手前から被せます。枕本体を押えつけながら、カバーを後までしっかり被せます。全体を整えてから面ファスナーを止めます。

#### 背カバー/フロント

●背カバーを上から被せませす。全体を整えながら下までしっかり被せます。手前のウレタン芯部分を背と座の間から中へ押し込みます。

ウレタン芯



●背裏の面ファスナーはシート本体に直接止めませす。

※運転席・助手席共に同じ方法で取付けませす。

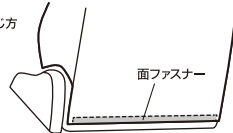

#### 座カバー/フロント

##### 運転席側

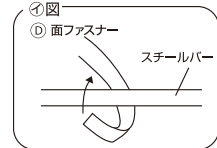
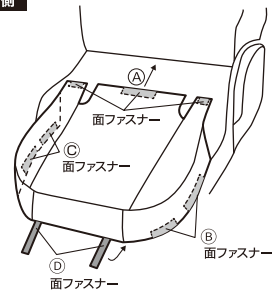

●座カバーを手前から被せませす。全体を整えながら①部分を背と座の間から中へ押し込み、面ファスナーをシート本体に直接付けませす。②、③の面ファスナーをシート本体に直接止めませす。④の面ファスナーは座面裏側へまわして、①図のようにシート本体のスチールバーの上から下へ通して面ファスナーを貼合わせませす。

#### 座カバー/フロント

##### 助手席側

●座カバーを手前から被せませす。全体を整えながら①部分を背と座の間から中へ押し込み、面ファスナーをシート本体に直接止めませす。②の面ファスナー付平ゴムを後へ引っ張り、後側のシート本体(カーペット部分)に面ファスナーを直接止めませす。③の面ファスナーは座面裏側へまわして、裏側のシート本体(カーペット部分)に直接止めませす。④部分はシート本体と樹脂パネルの間に押し込みませす。

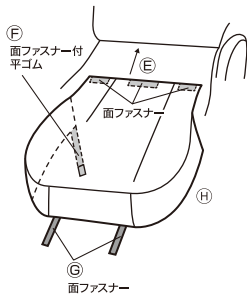

#### 背カバー/リヤ

##### 運転席側

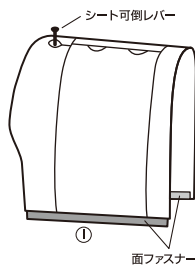

●背カバーを上から被せませす。シート可倒レバーをカバーの穴から出して全体を被せませす。①部分を背と座の間から後へ押し込みませす。シート可倒レバーで、シートを手前に倒して①部分を後へ引っ張り出して、後側の面ファスナーと貼合わせませす。

#### 背カバー/リヤ

##### 助手席側

※カバーを取付ける前に、背もたれに通っているシートベルトをシートベルト固定樹脂から外させませす。

●カバーを上から被せませす。シートベルト固定樹脂とシート可倒レバーをカバーの穴から出して全体を被せませす。①部分を背と座の間から後へ押し込みませす。運転席側と同じ様にシートを手前に倒して①部分を後へ引っ張り出して後側の面ファスナーと貼合わせませす。

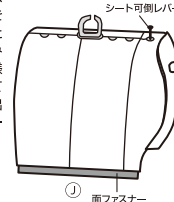
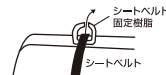

#### 座カバー/リヤ

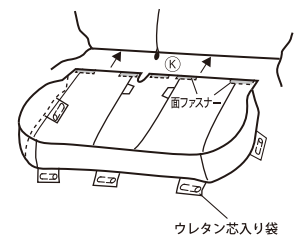

●カバーを手前から被せませす。全体を整えながら①部分を背と座の間から中へ押し込み、面ファスナーをシート本体に直接止めませす。再度、全体を整えてから周囲のウレタン芯入り袋を座面裏側へ押し込みませす。

●商品についてのお問い合わせは **株式会社 ボンフォーム**  
 ※商品には万全を期しておりますが、もし事故品がありましたら当社までご連絡ください。

〒503-0115 岐阜県安八郡安八町南今ヶ淵640-1  
 TEL (0584)63-1777(代) FAX (0584)63-1666  
 www.bonform.co.jp